

PARTYBOX 110



BELANGRIJKE VEILIGHEIDSINSTRUCTIES

Voor alle producten:

1. Lees deze instructies.
2. Bewaar deze instructies.
3. Let op alle waarschuwingen.
4. Volg alle instructies.
5. Gebruik een droge doek om het apparaat schoon te maken.
6. Blokkeer geen ventilatieopeningen. Installeer dit apparaat in overeenstemming met de instructies van de fabrikant.
7. Installeer dit apparaat niet in de buurt van warmtebronnen zoals radiatoren, warmteroosters, kachels of andere apparaten (inclusief versterkers) die warmte produceren.
8. Omzeil de veiligheidsfunctie van de gepolariseerde of geaarde stekker niet. Een gepolariseerde stekker heeft twee pennen waarvan de ene breder is dan de andere. Een geaarde stekker heeft twee pinnen en een derde aardingspin. De brede of de derde pen is bedoeld voor jouw veiligheid. Als de meegeleverde stekker niet in jouw stopcontact past, raadpleeg dan een elektricien voor vervanging van het verouderde stopcontact.
9. Zorg ervoor dat er niet op het netsnoer wordt gelopen of dat het niet bekneld raakt, vooral bij stekkers, stopcontacten en het punt waar ze uit het apparaat komen.
10. Gebruik alleen door de fabrikant gespecificeerde hulpstukken/accessoires.
11. Alleen gebruiken met wagentje, standaard, statief, beugel of tafel gespecificeerd door de fabrikant of verkocht met het apparaat. Wees voorzichtig wanneer je een wagentje gebruikt en de combinatie wagentje/apparaat verplaatst om letsel door omkantelen te voorkomen.
12. Koppel dit apparaat los tijdens onweer of als het lange tijd niet wordt gebruikt.
13. Laat al het onderhoud over aan gekwalificeerd onderhoudspersoneel. Onderhoud is vereist als het apparaat op enigerlei wijze is beschadigd, wanneer het netsnoer of de stekker is beschadigd, vloeistof is gemorst of voorwerpen in het apparaat zijn gevallen, of het apparaat is blootgesteld aan regen of vocht, niet normaal functioneert of als het apparaat is gevallen.
14. De stekker uit het stopcontact verwijderen om dit apparaat volledig van het lichtnet los te koppelen.
15. De stekker van het netsnoer moet goed toegankelijk zijn.
16. Dit apparaat is uitsluitend bedoeld voor gebruik met de voedingsadapter en/of oplaadkabel geleverd door de fabrikant.



De onderstaande instructies zijn mogelijk niet van toepassing op waterdichte apparaten. Raadpleeg de gebruikershandleiding of de snelstartgids van het apparaat voor informatie over waterdichtheid.

- Gebruik dit apparaat niet in de buurt van water.

- Stel dit apparaat niet bloot aan druppels of spetters, en zorg ervoor dat er geen voorwerpen gevuld met vloeistof, zoals vazen, op het apparaat worden geplaatst.

WAARSCHUWING: Stel dit apparaat niet bloot aan regen of vocht om het risico op brand of elektrische schokken te beperken.

VOORZORG	
GEVAAR VOOR ELEKTRISCHE SCHOK. NIET OPENEN.	
	DIT SYMBOOL OP HET PRODUCT BETEKENT DAT ER NIET-GEÏSOLEERDE, GEVAARLIJKE SPANNING AANWEZIG IS BINNEN IN HET APPARAAT DIE EEN RISICO OP ELEKTRISCHE SCHOKKEN KAN OPLEVEREN.
	DIT SYMBOOL OP HET PRODUCT BETEKENT DAT ER IN DEZE HANDLEIDING BELANGRIJKE BEDIENINGS- EN ONDERHOUDSINSTRUCTIES STAAN.

FCC EN IC-VERKLARING VOOR GEBRUIKERS (VS EN CANADA)

Dit apparaat voldoet aan deel 15 van de FCC-voorschriften. Gebruik is onderworpen aan de volgende twee voorwaarden: (1) Dit apparaat mag geen schadelijke interferentie veroorzaken, en (2) dit apparaat moet alle ontvangen interferentie accepteren, inclusief interferentie die een ongewenste werking kan veroorzaken.

CAN ICES-003(B)/NMB-003(B)

FCC SDOC LEVERANCIERSVERKLARING VAN NALEVING

HARMAN International verklaart hierbij dat deze apparatuur in overeenstemming is met de FCC Deel 15 Subdeel B.

De conformiteitsverklaring kan worden geraadpleegd in de rubriek "Support" (Ondersteuning) op onze website: www.jbl.com

Storingsverklaring van de Federal Communication Commission

Deze apparatuur is getest en in overeenstemming bevonden met de beperkingen voor een digitaal apparaat van klasse B, overeenkomstig deel 15 van de FCC-voorschriften. Deze limieten zijn ontworpen om een redelijke bescherming te bieden tegen schadelijke interferentie bij installatie in een woonomgeving. Deze apparatuur genereert en gebruikt radiofrequentie-energie en kan deze uitstralen en kan, indien niet geïnstalleerd en gebruikt in overeenstemming met de instructies, schadelijke storing aan radiocommunicatie veroorzaken. Er is echter geen garantie dat er geen storing zal optreden in een bepaalde installatie. Als deze apparatuur schadelijke storing veroorzaakt aan radio- of televisieontvangst, wat kan worden vastgesteld door de apparatuur uit en weer in te schakelen, wordt de gebruiker geadviseerd om te proberen de storing te corrigeren door een of meer van de volgende maatregelen:

- Verstel of verplaats de ontvangstantenne.
- Vergroot de afstand tussen het apparaat apparatuur en de ontvanger.
- Sluit het apparaat apparatuur aan op een stopcontact op een ander circuit dan dat waarop de ontvanger is aangesloten.
- Raadpleeg de dealer of een gekwalificeerd radio-/tv-technicus.

VOORZORG: Wijzigingen of aanpassingen die niet uitdrukkelijk zijn goedgekeurd door HARMAN, kunnen de bevoegdheid van de gebruiker om het apparaat/apparatuur te bedienen doen vervallen.

Voor producten die RF-energie uitstralen:

(i) FCC- EN IC-INFORMATIE VOOR GEBRUIKERS

Dit apparaat voldoet aan deel 15 van de FCC-voorschriften en de Industry Canada vergunningvrije RSS-norm(en). Gebruik is onderworpen aan de volgende twee voorwaarden: (1) Dit apparaat mag geen schadelijke interferentie veroorzaken; en (2) dit apparaat moet alle ontvangen interferentie accepteren, inclusief interferentie die een ongewenste werking kan veroorzaken.

(ii) FCC/IC-verklaring inzake blootstelling aan straling

Deze apparatuur voldoet aan de FCC- en ISED-limieten voor blootstelling aan straling die zijn vastgesteld voor een ongecontroleerde omgeving.

Als deze apparatuur moet worden onderworpen aan de FCC/IC SAR-blootstellingstest (Specific Absorption Rate), is deze apparatuur ontworpen om te voldoen aan de vereisten voor blootstelling aan radiogolven die zijn vastgesteld door de FCC en ISED. Deze eisen stellen een SAR-limiet van 1,6 W/kg gemiddeld over één gram weefsel. De hoogste SAR-waarde gerapporteerd onder deze norm tijdens productcertificering voor gebruik bij correct dragen op het lichaam of op het hoofd. Om te voldoen aan de richtlijnen voor RF-blootstelling en om de blootstelling aan RF-energie tijdens het gebruik te verminderen, moet deze apparatuur ten minste op deze afstand van het lichaam of het hoofd worden geplaatst.

Voor radioapparatuur die gebruik maakt van 5150-5850 MHz

FCC en IC voorzorg:

Hoogvermogenradars worden toegewezen als primaire gebruikers van de 5,25 tot 5,35 GHz en 5,65 tot 5,85 GHz-banden. Deze radarstations kunnen interferentie met en/of schade aan LE LAN-apparaten (License-Exempt Local Area Network) veroorzaken. Deze draadloze apparatuur is niet voorzien van configuratiecontroles waarmee de frequentie kan worden gewijzigd buiten de door de FCC verleende vergunning voor werking in de VS volgens deel 15.407 van de FCC-voorschriften.

IC-voorzorg:

De gebruiker wordt gewezen op het volgende:

- (i) Het apparaat voor gebruik in de band 5150 - 5250 MHz alleen voor gebruik binnenshuis is bestemd om de kans op schadelijke interferentie voor mobiele satellietssystemen met nevenkanalen te verminderen; (ii) de maximale antenneversterking die is toegestaan voor toestellen in de banden 5250 - 5350 MHz en 5470 - 5725 MHz moet voldoen aan de e.i.r.p.-limiet: en
- (ii) De maximale antenneversterking die is toegestaan voor apparaten in de golfband 5725 - 5825 MHz moeten voldoen aan de e.i.r.p.-grenswaarden die zijn gespecificeerd voor punt-tot-punt- en niet-punt-tot-punt-gebruik, naar gelang van het geval.

Gebruiksbeperking In de Europese Unie is het gebruik beperkt tot binnenshuis binnen de golfband 5150- 5350 MHz.

Correcte verwijdering van dit product (Afgedankte elektrische en elektronische apparatuur)



Dit symbool betekent dat het product niet mag worden weggegooid als huishoudelijk afval en moet worden ingeleverd bij een officieel inzamelpunt voor recycling. Correcte verwijdering en recycling helpt natuurlijke hulpbronnen, de menselijke gezondheid en het milieu te beschermen. Neem voor meer informatie over het verwijderen en recyclen van dit product contact op met de gemeente, de reinigingsdienst of de winkel waar je dit product hebt gekocht.

Dit product voldoet aan RoHS.

Dit product voldoet aan Richtlijn 2011/65/EU en de bijbehorende amendementen betreffende de beperking van het gebruik van bepaalde gevaarlijke stoffen in elektrische en elektronische apparatuur.

REACH

REACH (Verordening nr. 1907/2006) heeft betrekking op de productie en het gebruik van chemische stoffen en de mogelijke invloed daarvan op de menselijke gezondheid en het milieu. Artikel 33 (1) van de REACH-verordening verplicht leveranciers de ontvangers te informeren als een product meer dan 0,1 % (per gewicht per product) bevat van de stoffen op de Lijst van zorgwekkende stoffen (SVHC) (REACH-kandidatenlijst). Dit product bevat de stof "lood" (CAS-nr. 7439-92-1) in een concentratie van meer dan 0,1% per gewicht.

Bij de introductie van dit product zijn er in dit product behalve lood geen andere stoffen van de REACH-kandidatenlijst aangetroffen in een concentratie van meer dan 0,1% per gewicht.

Opmerking: op 27 juni 2018 werd lood toegevoegd aan de REACH-kandidatenlijst. Het opnemen van lood in de REACH-kandidatenlijst betekent niet dat loodhoudende materialen een direct risico vormen of tot een beperking van toelaatbaarheid van het gebruik leiden.

Voor apparaten met koptelefoongangen

WAARSCHUWINGEN/VOORZORGEN



Gebruik de koptelefoon NIET gedurende langere tijd op een hoog volume.

- Gebruik de koptelefoon op een comfortabel, gemiddeld volumeniveau om gehoorschade te voorkomen.

- Verlaag het volume op het apparaat voordat u de koptelefoon over uw oren plaatst, en draai het volume geleidelijk omhoog totdat u een comfortabel luisterniveau bereikt.

Voor producten met batterijen

Instructies voor gebruikers over het verwijderen, recyclen en weggooien van gebruikte batterijen

Om de batterijen uit apparatuur of afstandsbediening te verwijderen, volg je de procedure in de gebruikershandleiding voor het plaatsen van batterijen in omgekeerde volgorde. Bij producten met een ingebouwde batterij die de hele levensduur van het product meegaat, is verwijdering wellicht niet mogelijk voor de gebruiker. In dit geval zorgen recycling- of herwinningcentra voor de ontmanteling van het product en het verwijderen van de batterij. Als het om welke reden dan ook nodig is om een dergelijke batterij te vervangen, moet deze procedure worden uitgevoerd door geautoriseerde servicecentra. In de Europese Unie en andere regio's is het illegaal om batterijen met het huishoudelijk afval mee te geven. Alle batterijen moeten worden afgevoerd op een milieuvriendelijke manier. Neem contact op met je plaatselijke overheid voor informatie over de milieuvriendelijke inzameling, recycling en verwijdering van gebruikte batterijen.

WAARSCHUWING: Er bestaat explosiegevaar als de batterij onjuist wordt vervangen. Om het risico op brand, explosie of lekkage van ontvlambare vloeistof/gas te verminderen, de batterij niet demonteren, pletten, doorboren, kortsluiten, blootstellen aan temperaturen boven 60° C (140° F), direct zonlicht, blootstellen aan extreem lage luchtdruk, of in vuur of water gooien. Vervang alleen door gespecificeerde batterijen. Het symbool voor 'gescheiden inzameling' voor alle batterijen en accu's is de onderstaande doorgekruiste verrijdbare afvalbak:



WAARSCHUWING - Voor producten die knoopcelbatterijen bevatten

VOORKOM DAT KINDEREN BATTERIJ INSLIKKEN, GEVAAR VOOR CHEMISCHE BRANDWONDEN. Dit product bevat een knoopcelbatterij. Als de knoopcelbatterij wordt ingeslikt, kan dit in slechts 2 uur ernstige inwendige brandwonden veroorzaken en de dood tot gevolg hebben. Houd nieuwe en gebruikte batterijen uit de buurt van kinderen. Als het batterijvak niet goed sluit, gebruik het product dan niet meer en houd het buiten bereik van kinderen. Als je denkt dat een kind een batterij heeft ingeslikt, moet onmiddellijk medische hulp worden ingeroepen.

Voor alle producten met draadloze bediening:

HARMAN International verklaart hierbij dat deze apparatuur in overeenstemming is met de essentiële eisen en andere relevante bepalingen van Richtlijn 2014/53/EU en de Britse Radio Equipment Regulations 2017. De conformiteitsverklaring kan worden geraadpleegd in de rubriek "Support" (Ondersteuning) van onze website: www.jbl.com.

EPILEPSIE

Sommige mensen kunnen epileptische aanvallen krijgen als ze naar knipperende lichten kijken.

Voorzorgen

Voorzorgsmaatregelen bij installatie

Volg altijd instructies en voorzorgsmaatregelen van de fabrikant van de luidsprekerstandaard.

Deze luidspreker bevat een 36 mm aansluiting voor montage op statieven of op een standaard boven subwoofers. Let op het volgende bij gebruik van een statief of paal:

- Controleer de standaard of paalspecificatie om er zeker van te zijn dat het apparaat is ontworpen om het gewicht van de luidspreker te dragen. Neem alle voorschriften van de fabrikant in acht.
- Zorg ervoor dat de standaard (of subwoofer/paal) op een vlakke en stabiele ondergrond is geplaatst en dat je de poten van het statief volledig uitschuift. Plaats de stand zodanig dat de poten geen obstakel vormen en gevaar opleveren.
- Gebruik deze vloerstandaard alleen op een vlakke, stevige ondergrond. Wanneer de steun (met uitgeschoven paal) is ingesteld, de schroeven aandraaien en vergrendelingen vastzetten. Controleer na het plaatsen van de luidspreker of de opstelling stabiel is: Bij het kantelen van elke richting met 10 graad (voor het oppervlak), mag de luidspreker niet kantelen. Verminder indien nodig de hoogte van de luidsprekers en verleng de voet van de stand.
- Leid kabels zodat aanwezige artiesten, productiepersoneel en het publiek niet struikelen en de luidsprekers omverwerpen.
- Inspecteer de standaard (of paal en bijbehorende hardware) voor elk gebruik en gebruik geen apparatuur met versleten, beschadigde of ontbrekende onderdelen.
- Probeer niet meer dan één luidspreker uit de PartyBox-serie op een standaard of paal te plaatsen.
- Wees altijd voorzichtig in winderige omstandigheden bij gebruik buiten. Het kan nodig zijn extra gewicht (b.v. zandzakken) te gebruiken om voor extra stabiliteit te zorgen. Bind geen spandoeken en dergelijk aan enig deel van een luidsprekersysteem. Dit kunnen windvangers zijn en het systeem omblazen.
- Tenzij je zeker weet dat je het gewicht van de luidspreker aankan, vraag om hulp om de luidspreker op de statiefstandaard of paal te plaatsen.

INHOUD

BELANGRIJKE VEILIGHEIDSINSTRUCTIES 2

1. INLEIDING 6

2. VERPAKKINGSINHOUD 6

3. PRODUCTOVERZICHT 7

- 3.1 BOVENPANEEL 7
 - 3.2 ACHTERPANEEL 7
-

4. PLAATSING 8

5. INSCHAKELEN 9

6. JE PARTYBOX GEBRUIKEN 9

- 6.1 BLUETOOTH-VERBINDING 9
 - 6.2 USB-VERBINDING 10
 - 6.3 MUZIEKREGELAARS 10
 - 6.4 AUX-AANSLUITING 10
 - 6.5 GELUID MIXEN MET EEN MICROFOON EN / OF GUTAAR 11
 - 6.6 JE MOBIELE APPARAAT OPLADEN 11
-

7. JE PARTYBOX DRAGEN 12

8. JE PARTYBOX OP EEN PAALSTATIEF MONTEREN 12

9. GEAVANCEERD GEBRUIK 13

- 9.1 JBL PARTYBOX APP 13
 - 9.2 LICHTEFFECT 13
 - 9.3 TWS-MODUS 13
 - 9.4 DAISY CHAIN 13
 - 9.5 FABRIEKSINSTELLINGEN 13
 - 9.6 IPX4 14
-

10. SPECIFICATIES 14

11. PROBLEMEN OPLOSSEN 15

12. NALEVING 15

13. HANDELSMERK 16

1. INLEIDING

Gefeliciteerd met jouw aankoop! Deze handleiding bevat informatie over **PARTYBOX 110** luidsprekers. Wij raden je aan om even de tijd te nemen om deze handleiding te lezen. De handleiding beschrijft het apparaat en geeft stapsgewijze instructies om je te helpen bij het instellen en het gebruik van het apparaat. Zorg dat je alle veiligheidsinstructies leest en begrijpt voordat je het product in gebruik neemt.

Als je vragen hebt over deze producten, de installatie of de werking, neem dan contact op met jouw dealer of klantenservice, of bezoek ons op www.jbl.com

2. VERPAKKINGSINHOUD

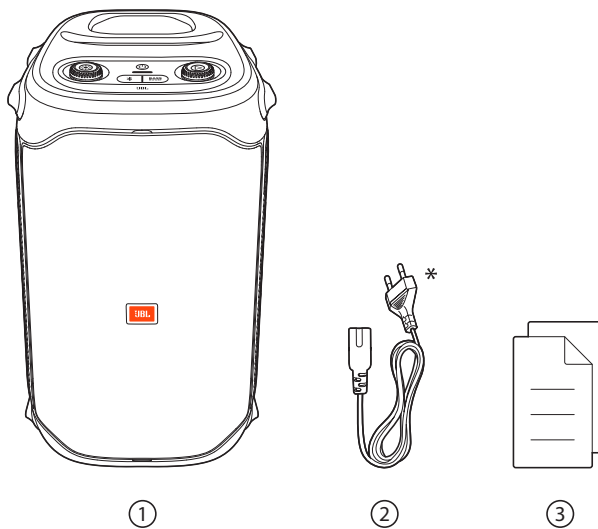

- 1) Hoofdapparaat
 - 2) Netsnoer*
 - 3) Snelstartgids, Veiligheidsblad, Garantiebewijs
- *Aantal en stekertype is afhankelijk van de regio's.

3. PRODUCTOVERZICHT

3.1 Bovenpaneel

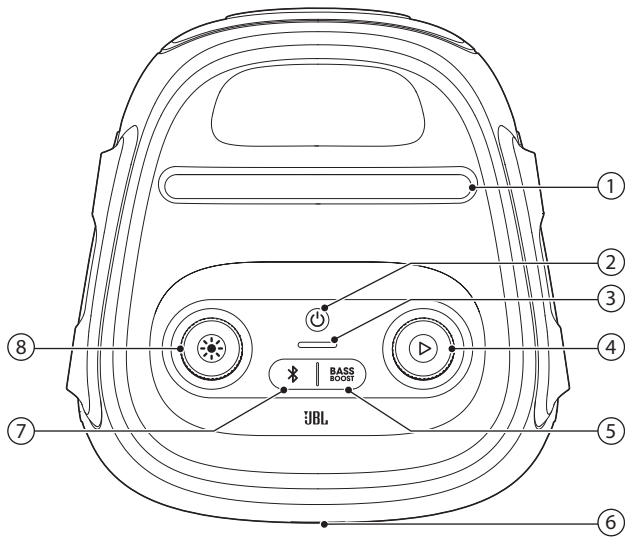

1) Dockinstation voor mobiel apparaat

- 2)  Voeding in-/uitschakelen.

3) Indicator batterijniveau

- 4)  Druk op afspelen, pauzeren, of hervatten.
• Draai naar rechts / links om het hoofd volume te verhogen / verlagen.

5) **BASS BOOST**

- Verbeterd het basniveau: niveau 1, niveau 2 of uit.

6) LED-ring

















- 7)  Indrukken om Bluetooth-koppelingsmodus te openen.
• Houd minimaal 10 seconden ingedrukt om alle gekoppelde apparaten uit het geheugen te wissen.

- 8)  Draai naar rechts / links om te schakelen tussen verschillende lichtpatronen.
• Indrukken om het lichteffect in of uit te schakelen.
• Houd langer dan 2 seconden ingedrukt om stroboscooplicht aan of uit te zetten.

Voorzorg:

- Kijk niet rechtstreeks in de lichtgevende delen wanneer de luidsprekerverlichting is ingeschakeld.

LED-weergave

	 Continu wit	Inschakelen
	 Uit	Standby / Uitschakelen
	 Knippert snel wit	Koppelen
	 Continu wit	Aangesloten
	 Uit	Niet aangesloten
	 Gedimd wit	Niveau 1
	 Continu wit	Niveau 2
	 Uit	Uit
	 Knippert snel rood	Batterij bijna leeg
	 Knippert langzaam wit	Bezig met opladen
	 Continu wit	De luidspreker is volledig opgeladen als de hele lichtstrip continu wit oplicht.

3.2 Achterpaneel

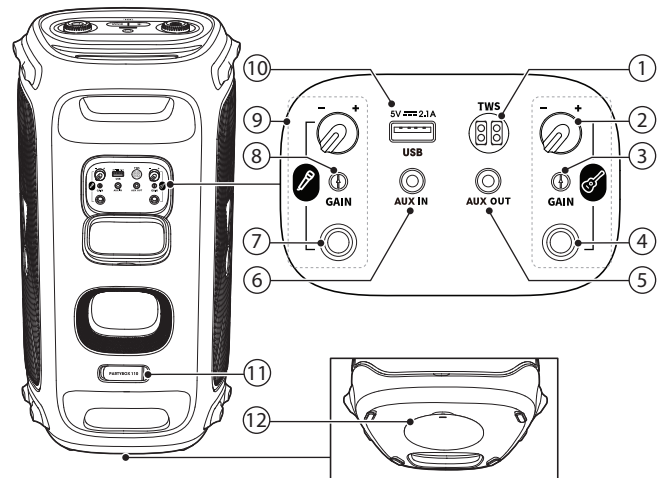

1) TWS

- Indrukken om de True Wireless Stereo (TWS) -koppelingsmodus te openen.

2) Gitaarvolume

- Volume van aangesloten gitaar instellen.

3) GAIN (gitaar)

- Gain van aangesloten gitaar instellen.

4) Gitaaraansluiting

- Sluit aan op gitaar

5) AUX OUT

- Koppel meerdere PARTYBOX luidsprekers aan elkaar met 3,5 mm audiokabels (niet meegeleverd).

6) AUX IN

- Verbind met een extern audioapparaat met een 3,5 mm audiokabel (niet meegeleverd).
- Koppel meerdere PARTYBOX luidsprekers aan elkaar met 3,5 mm audiokabels (niet meegeleverd).

7) Microfoonaansluiting:

- Verbind met een microfoon.

8) GAIN (microfoon)

- Gain van aangesloten microfoon instellen.

9) Microfoonvolume

- Volume van aangesloten microfoon instellen.

10) USB

- Sluit aan op USB-opslagapparaat.
- Laad mobiele apparaat op.

11) AC

- Sluit aan op netspanning

12) Jouw PARTYBOX op een paalstatief monteren

4. PLAATSING

Voorzorg:

- Ga niet op de luidspreker zitten of leunen en duw deze niet zijwaarts om kantelen en mogelijke schade te voorkomen.

Plaats de luidspreker op een vlak, stabiel oppervlak en zorg ervoor dat de rubberen voetjes naar beneden zijn gericht.

5. INSCHAKELEN

Voorzorgen:

- Gebruik alleen de meegeleverde netsnoeren.
- Gebruik AC voeding of de ingebouwde batterij as stroomvoorziening voor de luidspreker.

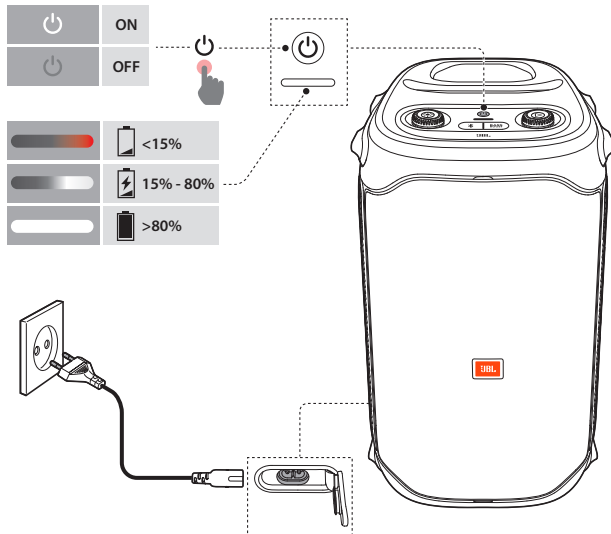

1. Sluit aan op netspanning.
 - De netspanning loskoppelen na het opladen van de luidspreker om de ingebouwde batterij te gebruiken.
2. Druk op  om het apparaat in te schakelen.

Tips:

- Laad de luidspreker volledig op voor het eerste gebruik om de levensduur van de ingebouwde batterij te optimaliseren.
- Je kunt het batterijniveau controleren door op een willekeurige knop op de luidspreker te drukken.
- De luidspreker schakelt automatisch over naar de stand-bystand nadat 20 minuten van inactiviteit. Je kunt ook op  op de luidspreker drukken om het apparaat in of uit te schakelen.

6. Je PARTYBOX GEBRUIKEN

Opmerkingen:

- Er kan slechts één geluidsbron tegelijk worden afgespeeld. De prioriteitsvolgorde is USB -> BLUETOOTH -> AUX.
- Het starten van een bron met een hogere prioriteit zal altijd een bron met een lagere prioriteit onderbreken.
- Om een bron met een lagere prioriteit te starten, stop dan eerst de bron met een hogere prioriteit.

6.1 Bluetooth-verbinding

Je kunt de luidspreker gebruiken met je Bluetooth-compatibele smartphone of tablet.

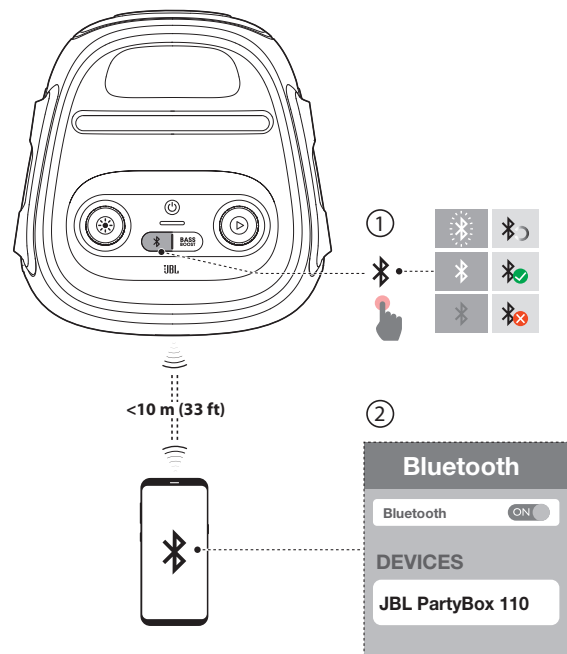

1. Schakel naar de BLUETOOTH-bron.
2. Druk op  op de luidspreker om de Bluetooth-koppelingsmodus te openen.
3. Selecteer "JBL PARTYBOX 110" op uw Bluetooth-apparaat om te verbinden.
4. Eenmaal verbonden, kun je de audio van je Bluetooth-apparaat naar deze luidspreker streamen.

Opmerkingen:

- Deze luidspreker kan maximaal 8 gekoppelde apparaten in het geheugen opslaan. Het negende gekoppelde apparaat vervangt het eerste.
- Voer "0000" in als een pincode wordt gevraagd voor verbinding met een Bluetooth-apparaat.
- De Bluetooth-werking kan worden beïnvloed door de afstand tussen dit product en je Bluetooth-apparaat en door de gebruiksomgeving.

De verbinding met een Bluetooth-apparaat verbreken:

- Schakel deze luidspreker uit, of
- Schakel Bluetooth uit op je apparaat.

Het Bluetooth-apparaat opnieuw verbinden:

- Wanneer je deze luidspreker de volgende keer inschakelt, probeert het apparaat automatisch opnieuw verbinding te maken met het laatst verbonden apparaat.
- Als dat niet het geval is, kies je "JBL PARTYBOX 110" op je Bluetooth-apparaat om verbinding te maken.

6.2 USB-verbinding

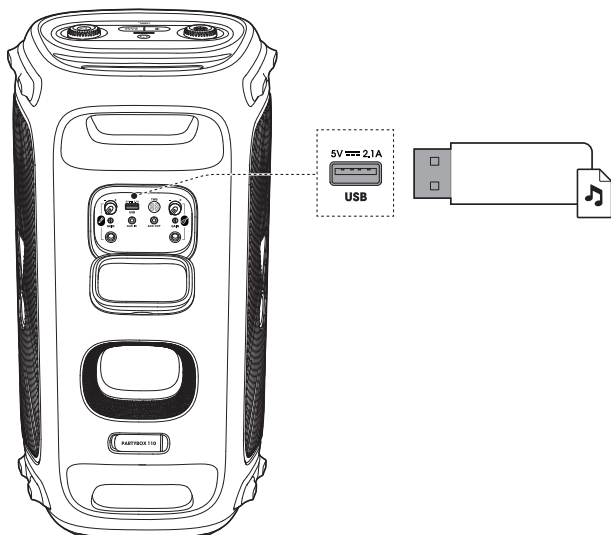

Sluit een USB-opslagapparaat met afspelbare audio-inhoud aan op de USB-poort van de luidspreker.

- De luidspreker schakelt automatisch over naar de USB-bron.
- Het afspelen van audio begint automatisch.

Tip:

- De luidspreker speelt audiobestanden op het USB-opslagapparaat af van de hoofdmap tot het laatste niveau van submappen in alfabetische volgorde. Maximaal 8 niveaus submappen worden ondersteund.

Ondersteunde audioformaten:

Extension	Codec	Sample rate	Bitrate
WAVE	PCM	44,1KHz ~ 192KHz	< 5Mbps
	LPCM	44,1KHz ~ 192KHz	< 5Mbps
	IMA_ADPCM	44,1KHz ~ 192KHz	< 5Mbps
	MPEG	44,1KHz ~ 192KHz	< 5Mbps
	MULAW	44,1KHz ~ 192KHz	< 5Mbps
MP3	MPEG1 layer1/2/3	32KHz ~ 48KHz	32Kbps ~ 320Kbps
	MPEG2 layer1/2/3	16KHz ~ 24KHz	8Kbps ~ 160Kbps
	MPEG2.5 layer3	8KHz ~ 12KHz	8Kbps ~ 160Kbps
WMA		≤ 320Kbps	8Kbps ~ 48Kbps

6.3 Muziekregelaars

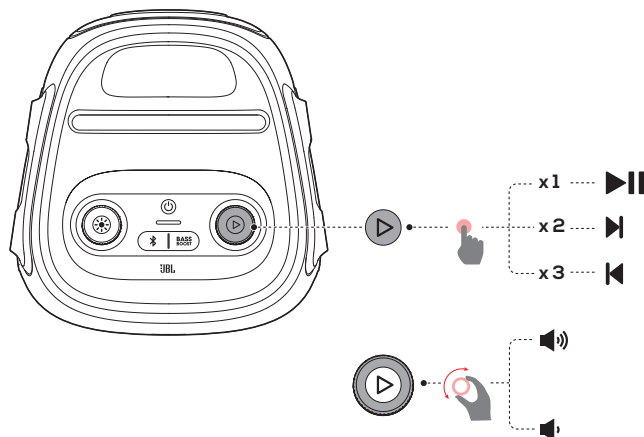

- Druk een keer op om het afspelen te pauzeren of te hervatten.
- Druk twee keer op om naar het volgende nummer te gaan.
- Druk drie keer op om naar het vorige nummer te gaan.
- Draai naar rechts / links om het hoofdvolume te verhogen / verlagen.
- Druk op **BASS BOOST** om het basniveau te verbeteren: niveau 1, niveau 2 of uit.

Opmerking:

- Het overslaan van nummer is niet beschikbaar in de AUX-modus.

6.4 AUX-aansluiting

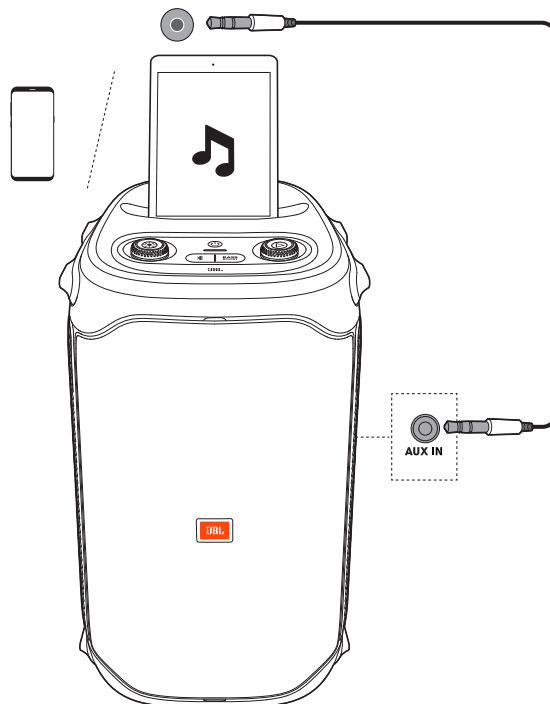

1. Sluit een extern audioapparaat aan op de luidspreker met een 3,5 mm audiokabel (niet meegeleverd).
2. Nadat je de weergave van een andere bron hebt gestopt, start je de audioweergave op het externe apparaat.

6.5 Geluid mixen met een microfoon en / of Gitaar

Door een microfoon of elektrische gitaar (niet meegeleverd) te gebruiken, kun je geluid mixen met een audiobron.

Opmerkingen:

- Zet het gitaar- of microfoonvolume altijd op het minimumniveau voordat je de gitaar of microfoon aansluit / loskoppelt.
- Koppel de gitaar of microfoon altijd los als je ze niet gebruikt.

6.5.1 Een microfoon aansluiten



Sluit een microfoon aan op de microfoonaansluiting.

6.5.2 Een gitaar aansluiten

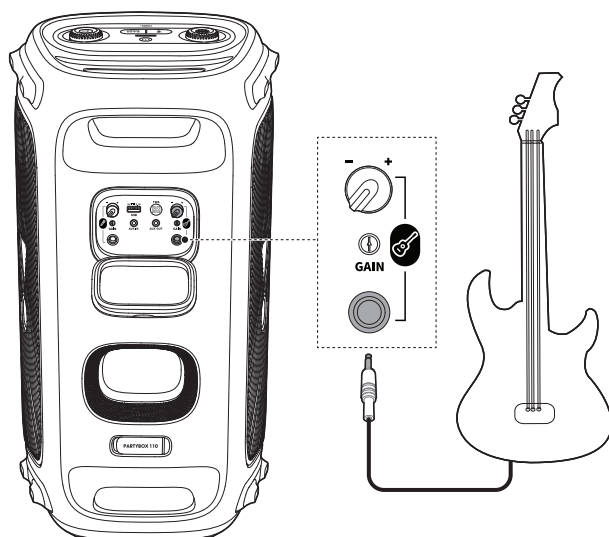

Sluit een gitaar aan op de gitaaraansluiting.

6.5.3 Geluid mengen

Zing door de microfoon of speel gitaar.

- Draai ► naar rechts / links om het volume van de audiobron in te stellen.
- Om het volume van de microfoon of gitaar aan te passen, draai je aan de volumeknop van de microfoon of gitaar.
- Om de versterking van de bedrade microfoon of gitaar aan te passen, draait u de **GAIN** regelaar naast respectievelijk de microfoon- of gitaaraansluiting.

6.6 Je mobiele apparaat opladen

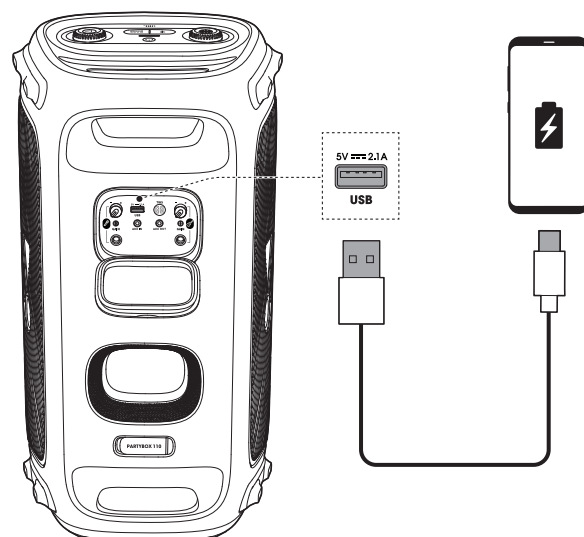

Opmerking:

- De USB-poort is alleen bedoeld om op te laden.

7. JE PARTYBOX DRAGEN

Voorzorgen:

- Zorg ervoor dat alle snoeren zijn losgekoppeld voordat je de luidspreker draagt.
- Het apparaat tijdens vervoer voorzichtig behandelen om persoonlijk letsel of schade te voorkomen.

Houd de handgrepen stevig bij het dragen van de luidspreker.

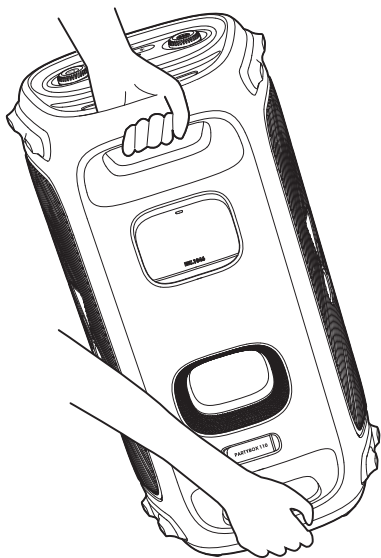

8. JE PARTYBOX OP EEN PAALSTATIEF MONTEREN

Voorzorgen:

- De installatie moet worden uitgevoerd door gekwalificeerde personen en veilige montagenormen.
- De installateur is verantwoordelijk voor de juiste keuze en correct gebruik van montage materiaal om de luidsprekers correct en veilig aan het paalstatief te bevestigen.

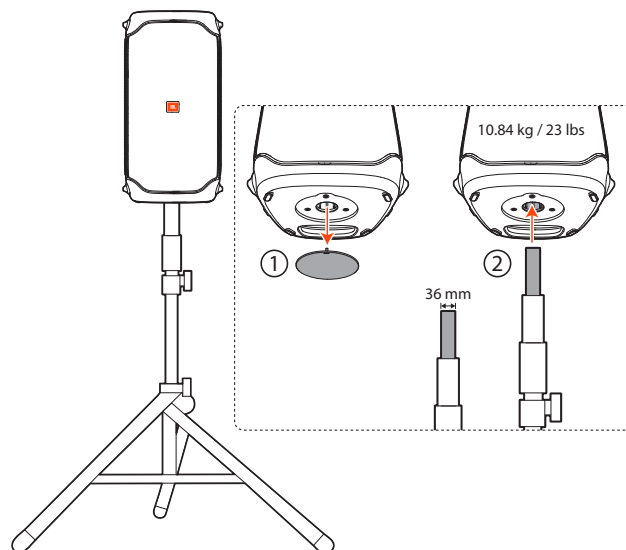

9. GEAVANCEERD GEBRUIK



9.1 JBL PARTYBOX App



Download en installeer de JBL PARTYBOX-app om optimaal van het apparaat te profiteren.

9.2 Lichteffect



- Druk op  om het lichteffect in of uit te schakelen.
- Houd  meer dan 2 seconden ingedrukt om het stroboscooplicht in of uit te schakelen.
- Draai de  knop om het gewenste lichteffect te selecteren: rock, flow, cross, ripple of flash.

9.3 TWS-modus

Met de TWS-modus kun je twee PARTYBOX-luidsprekers met elkaar verbinden.

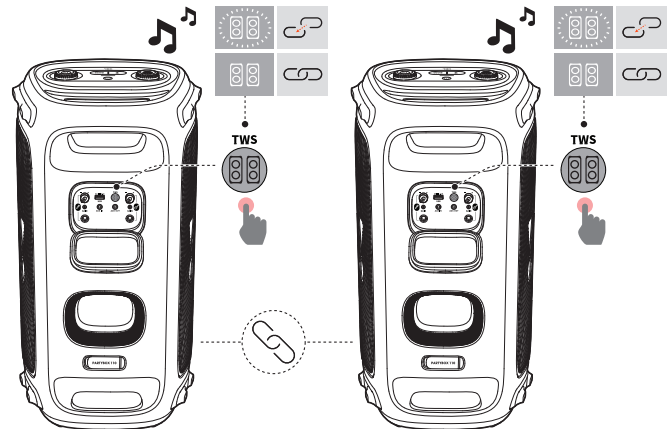

Druk op **TWS** op beide luidsprekers.

TWS-modus afsluiten:

Uitschakelen of op **TWS** op een van de luidsprekers drukken.



Tip:

- Standaard fungeert de luidspreker die is verbonden met je Bluetooth-apparaat als de primaire luidspreker (linkerkanaal), terwijl de andere als secundaire luidspreker fungeert (rechterkanaal).

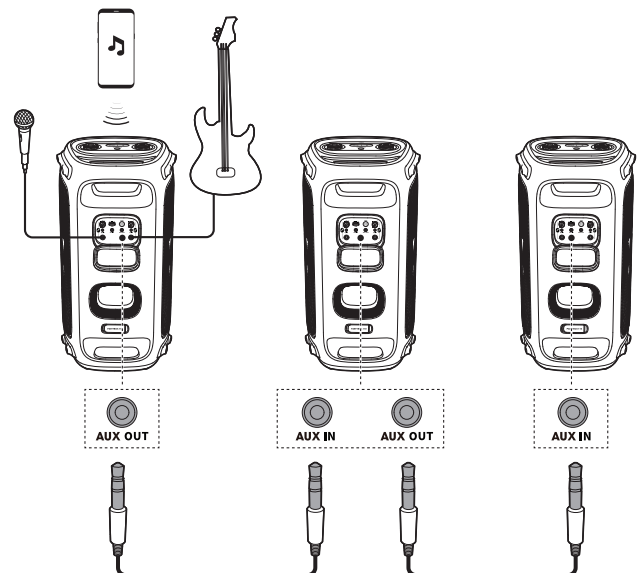
9.4 Daisy Chain



9.5 Fabrieksinstellingen

Houd  en  meer dan 10 seconde ingedrukt om de fabrieksinstellingen te herstellen.

9.6 IPX4

Voorzorg:

- Zorg ervoor dat de oplaadpoort altijd droog is voordat je de netvoeding aansluit.
- Houd de beschermkappen altijd goed gesloten om spatbestendigheid te garanderen.

De luidspreker is IPX4 spat-bestendig.



10. SPECIFICATIES

Algemene specificatie

Modelnummer:	JBL PartyBox 110
Transducers:	2 x 154,6 mm / 5.25" woofer, 2 x 55 mm / 2.25" tweeter
Uitgangsvermogen:	160 W RMS
Vermogen:	100 V - 240 V / 50/60 Hz
Frequentierespons:	45 Hz - 20 kHz (-6 dB)
Signaal-ruisverhouding:	> 80 dB
Type batterij:	Li-ion polymeer 36 Wu
Oplaadtijd batterij:	3,5 uur
*Muziekspeeltijd:	Tot 12 uur

USB-specificaties

USB-formaat:	FAT16, FAT32
USB-bestandsformaat:	.mp3, .wma, .wav
USB-spanning:	5 V / 2,1 A (maximum)
Kabeltype:	AC-netsnoer
Kabellengte:	2000 mm / 78.7"

Draadloze specificatie

Bluetooth® versie:	5.1
Bluetooth® profiel:	A2DP 1.3, AVRCP 1.6
Frequentiebereik Bluetooth® zender:	2,4 GHz - 2,4835 GHz
Bluetooth® zendvermogen:	≤ 15 dBm (EIRP)
Bluetooth® zendermodulatie:	GFSK, π/4 DQPSK, 8DPSK

Afmetingen

Afmetingen (H x B x L):	295 mm x 568 mm x 300 mm / 11.6" x 22.4" x 11.8"
Gewicht:	10,84 kg / 23 lbs

* 12 uur afspeeltijd van de batterij is een referentie en kan variëren afhankelijk van de muziekinhoud en de veroudering van de batterij na talrijke oplaad- en ontladcycli. Het is haalbaar met een voorinstelde muziekbron, lichtshow uitgeschakeld, volume op 7 en Bluetooth-streamingbron.

11. PROBLEMEN OPLOSSEN

Voorzorg:



- Probeer het apparaat nooit zelf te repareren. Als je problemen ondervindt bij het gebruik van dit apparaat, controleer dan de volgende punten voordat je om service vraagt.

Systeem

De luidspreker kan niet worden ingeschakeld.

- Controleer of de batterij van de luidspreker niet leeg is. Gebruik anders de netspanning.

Sommige knoppen werken niet

- Het apparaat staat mogelijk in de demomodus. In de demomodus zijn de  en  knoppen uitgeschakeld. Houd  en **BASS BOOST** tegelijkertijd voor meer dan 5 seconden ingedrukt om af te sluiten.

Geluid

Geen geluid uit de luidspreker.

- Controleer of de luidspreker is ingeschakeld.
- Controleer het volume.
- Zorg ervoor dat een geluidsbron actief is en niet is gedempt.

Bluetooth

Een apparaat kan geen verbinding maken met de luidspreker.

- Zorg ervoor dat de Bluetooth-functie van het apparaat is ingeschakeld.
- De luidspreker is al verbonden met een ander Bluetooth-apparaat. Houd  op de luidspreker voor meer dan 10 seconde ingedrukt om de verbinding te verbreken en een nieuw apparaat te koppelen.

Slechte audiokwaliteit van een verbonden Bluetooth-apparaat

- Bluetooth-ontvangst is slecht. Plaats het apparaat dicht bij de luidspreker, of verwijder obstakels tussen het apparaat en de luidspreker.

12. NALEVING

Het product voldoet aan de energiewetgeving van de Europese Unie.

Bluetooth-verbindingsmodus

Het apparaat is bedoeld om te worden gebruikt voor het streamen van muziek via een Bluetooth-verbinding. Een consument kan Bluetooth-audio naar de luidspreker streamen. Wanneer het apparaat is verbonden via Bluetooth, moet de Bluetooth-verbinding te allen tijde actief blijven om een goede werking te garanderen.

Het product gaat in de slaapstand (netwerk-standby) na 20 minuten zonder activiteit. Het stroomverbruik in de slaapstand is minder dan 2,0 Watt, waarna het opnieuw kan worden geactiveerd via een Bluetooth-verbinding.

Bluetooth-ontkoppelmodus

Het product gaat in de standby-modus na 20 minuten zonder activiteit. Het stroomverbruik in stand-by is minder dan 0,5 Watt.

13. HANDELSMERK



The Bluetooth® word mark and logos are registered trademarks owned by Bluetooth SIG, Inc. and any use of such marks by HARMAN International Industries, Incorporated is under license. Other trademarks and trade names are those of their respective owners.



HARMAN International Industries,
Incorporated 8500 Balboa Boulevard,
Northridge, CA 91329 USA
www.jbl.com

© 2021 HARMAN International Industries, Incorporated. Alle rechten voorbehouden. JBL is een handelsmerk van HARMAN International Industries, Incorporated, geregistreerd in de Verenigde Staten en/of andere landen. Functies, specificaties en ontwerp kunnen zonder voorafgaande kennisgeving worden gewijzigd.